

# POP-500 - Gaiola Dobrável B-3 p/ Calopsita

## Manual de Montagem



Após montar o viveiro, utilizando um Alicate aperte as travas para o fundo. Cuidado para não danificar a pintura do produto!

PASSO

1

Peças necessárias:



A1

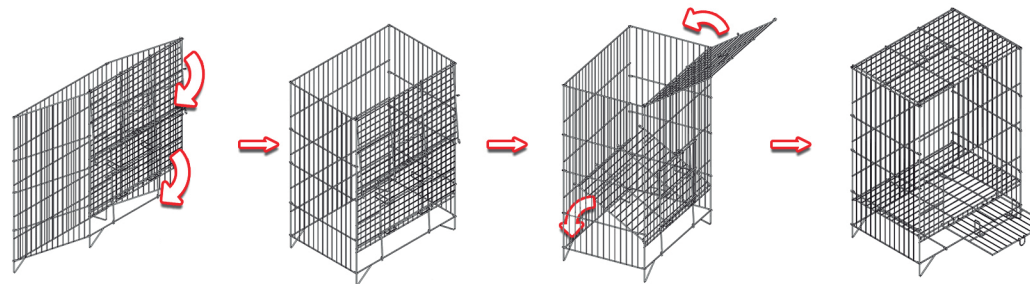

1

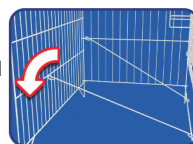

2

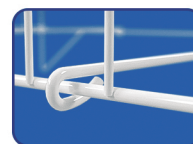

3

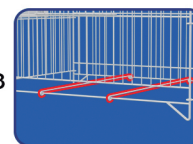

4

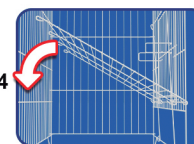

5

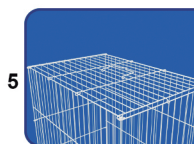

Inicie a montagem, abrindo as telas pré-fixadas da Gaiola, deixando-as já no formato da gaiola. Após montado, fixe-o prendendo as travas de arame da parte da frente, na parte de trás conforme figura 1 e 2, com o auxílio de um alicate. Essas guias servirão como apoio para bandeja plástica..

Agora desça o fundo de grade que já segue pré-fixado na parte da frente e encaixe-o no arame horizontal acima das travas fixadas anteriormente na parte de trás. Faça o mesmo processo com o teto do viveiro, que também já segue pré-fixado na parte da frente, e para maior segurança também deve ser fixado às laterais.

PASSO

2

Peças necessárias:



C1

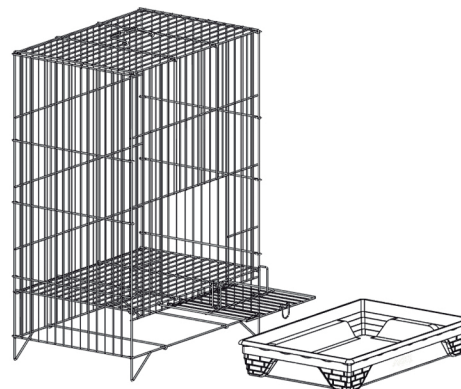

Encaixe a Bandeja Plástica por dentro do viveiro, deslizando-a por cima das travas de arame fixadas no passo anterior.

PASSO

3

Peças necessárias:



M1 x3



M2

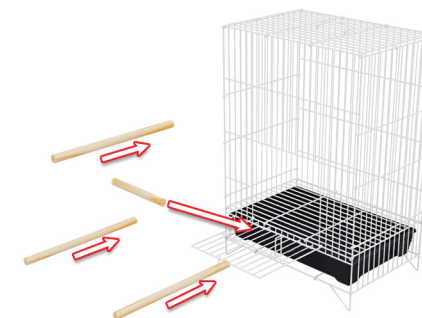

Para finalizar a montagem, encaixe os 3 poleiros médios no interior da gaiola de modo que não atrapalhem a abertura e o fechamento da porta. E o poleiro pequeno encaixe na porta frontal quando ela estiver abaixada.

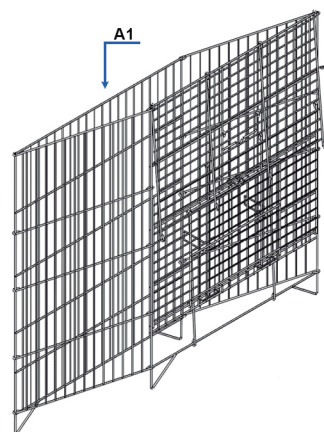

A1

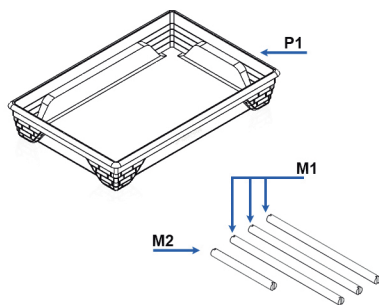

P1

M1

M2

### Conteúdo da Embalagem:

A1 - Corpo da Gaiola - 1 und  
P1 - Bandeja Plástica - 1 und  
M1 - Poleiro Médio - 3 und  
M2 - Poleiro da Porta - 1 und